

Brandventil KSO-P

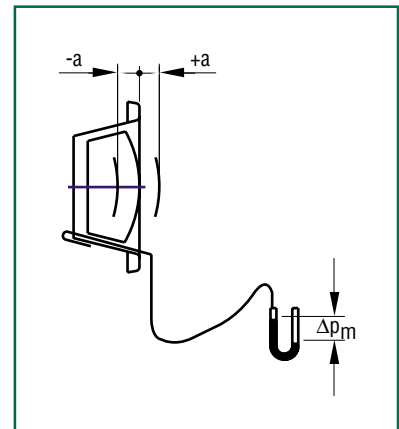

Brandventil KSO-P är en frånluftsventil, som används för att hindra spridning av brand och rök till kanalsystem. Ventilen är typgodkänd i brandklass F 60. KSO-P avger en låg ljudnivå och har goda dämpningsegenskaper.

Snabbval

Don Storlek	Luftflöde l/s (m ³ /h) vid ljudnivå			
	25 dB	30 dB		35 dB
KSO-P-100	28	34	(122)	40
KSO-P-125	43	50	(180)	59
KSO-P-150	61	73	(263)	80
KSO-P-200	69	82	(295)	99

Produktfakta

Brandventil KSO-P

Används för att hindra spridning av brand och rök till kanalsystem
Är typgodkänd

VVS AMA-kod

QME.1 Frånluftsventil för väggmontage

Produktkod exempel:

Brandventil KSO-P-160

Luftflöde, tryckfall, ljudnivå

KSO-P-100

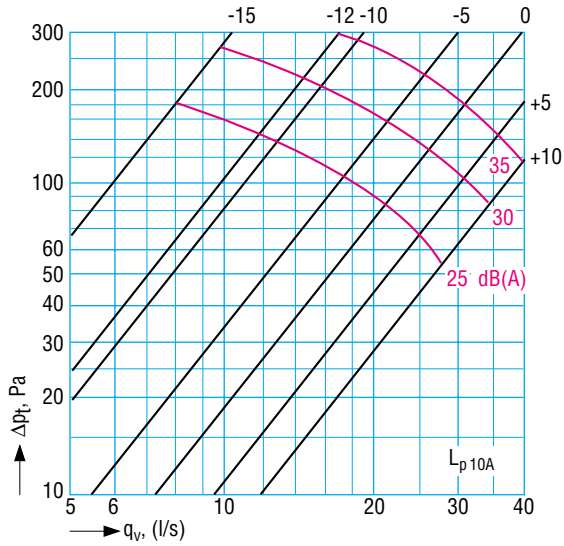

KSO-P-160

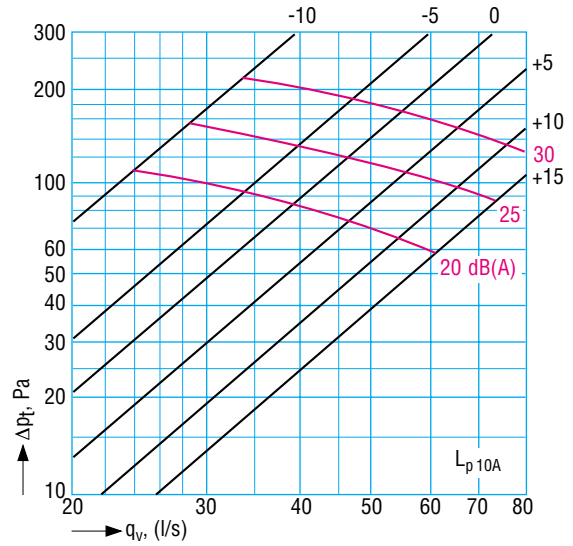

KSO-P-125

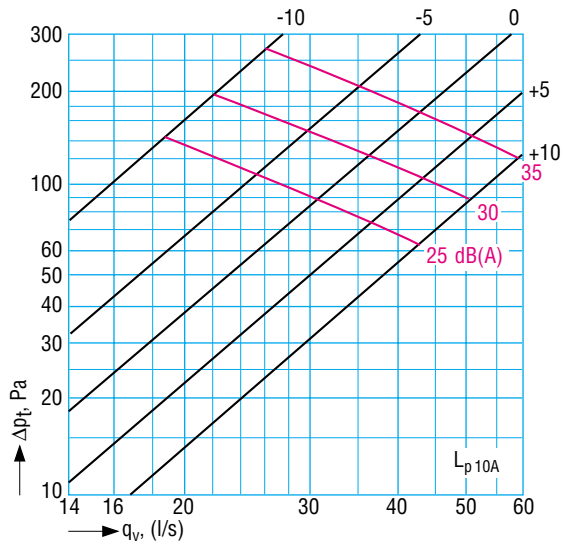

KSO-P-200

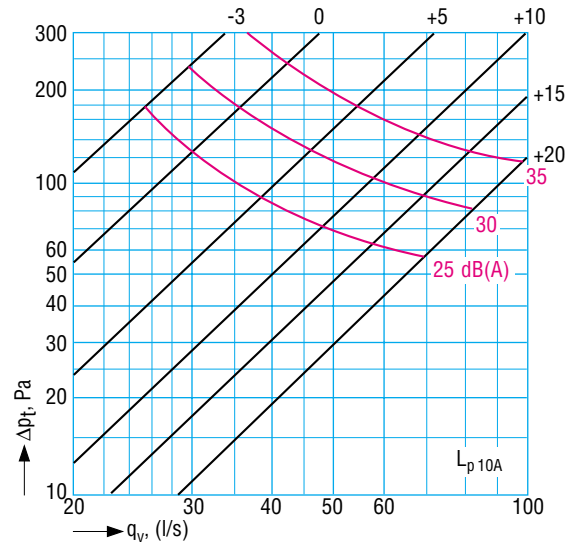

Ljuddata, mått och vikt, installation

Ljudeffektsnivå

Storlek	Korrektion av ljudnivå i dB vid						
	125	250	500	1000	2000	4000	8000 Hz
100	2	-1	-1	1	-4	-8	-22
125	-3	-3	-3	-2	0	-7	-24
160	0	-3	-1	2	-7	-11	-25
200	1	-3	-4	3	-8	-12	-29
Tolerans	±3	±2	±2	±2	±2	±2	±3

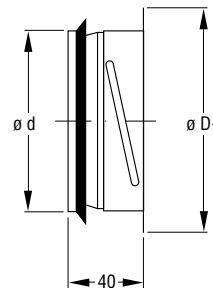

Ljuddämpning L

Storlek	Tallriklägs läge (mm)	Ljuddämpning i dB vid							
		63	125	250	500	1000	2000	4000	8000Hz
100	-10	22	19	16	16	16	18	9	9
	0	22	18	13	12	12	13	6	7
	+10	22	17	12	9	8	11	4	6
125	-10	21	18	15	14	15	14	10	7
	0	19	17	12	11	11	10	6	5
	+10	20	16	10	9	9	8	5	5
160	-10	19	16	14	14	14	16	8	8
	0	18	14	11	11	11	13	5	7
	+10	18	14	10	9	9	11	4	6
200	-10	15	15	14	14	16	15	10	9
	0	14	12	11	10	12	12	7	7
	+10	13	11	8	8	9	10	6	6
Tolerans		±6	±3	±2	±2	±2	±2	±2	±3

Fästram	ø d	ø D1	Vikt, g
100	99	125	95
125	124	150	135
160	159	185	155
200	199	225	215

Installation

Den separata fästramen ansluts först till kanalen med nitar eller plåtskruvar. Sedan vrids ventilen mot fästramen. Säkring finns färdig på plats.

Flödesmätning och injustering

Mätning av luftflödet sker genom att mäta tryckdifferensen med separat mätsond. Luftflödet injusteras genom att vrida ventilens kona, som därefter kan låsas med en mutter. Mättdiagrammen finns i häftet "Mätning och injustering av luftflöde".

Mått- och viktuppgifter

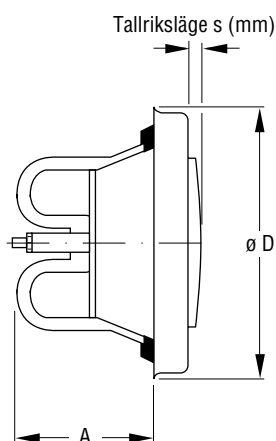

KSO-P	ø D	A	Vikt, g
100	134	74	305
125	160	85	390
160	191	89	575
200	241	107	765

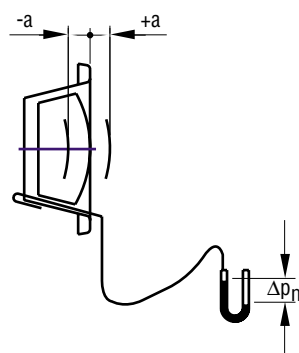

Utförande, material, produktkod

Utförande och funktion

Brandventil KSO-P är en frånluftsventil, som används för att hindra spridning av brand och rök till kanalsystem. Ventilen är typgodkänd i brandklass F 60.

KSO-P avger en låg ljudnivå och har goda dämpningsegenskaper.

En fjäderbelastad smältsäkring stänger ventilen när temperaturen överstiger säkringens smältpunkt, +70°C. Utlöst säkring kan bytas mot ny säkring..

Material och ytbehandling

KSO-P brandventil är tillverkad av varmförzinkad stålplåt, SS 1151 och uppfyller miljöklass M2 enligt VVS AMA 98. Donen är pulverlackerade vilket ger hög ytfinish och god slag- och reptålighet. Standardfärgen är Vit NCS S 0502-Y, glans 30 vilket motsvarar RAL-9010. Andra färger kan erhållas enligt önskemål.

Ventilen är försedd med cellplastring, som tätar mot ramen.

Den separata fästramen är tillverkad av förzinkad stålplåt och är försedd med gummiringstättning. Fästram levereras med varje ventil.

Installation, injustering och skötsel

Anvisningar för installation, injustering och skötsel finns utförligt beskrivna i vår tekniska instruktion FIFLO 4826 som bipackas varje produkt. Instruktionen finns även tillgänglig på Internet: www.flaktwoods.com.

Tekniska data och dimensionering

För fullständig dimensionering hänvisar vi till produktvalsprogrammet WinDon. Detta program finns på vår CD eller på Internet www.flaktwoods.com.

VVS-AMA kod

QME.1 Frånluftsventil för väggmontage.

Beskrivningstext

Brandventil KSO-P av Fläkt Woods fabrikat.

Produktkod

Brandventil (inkl. fästram)

KSO-P-aaa

Anslutningsmått i mm _____

100, 125, 160, 200

Tillbehör

Säkringar med smältpunkt +50°C resp. +70°C.