

# Konluftspridare KH

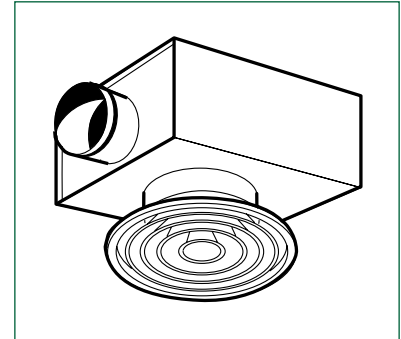
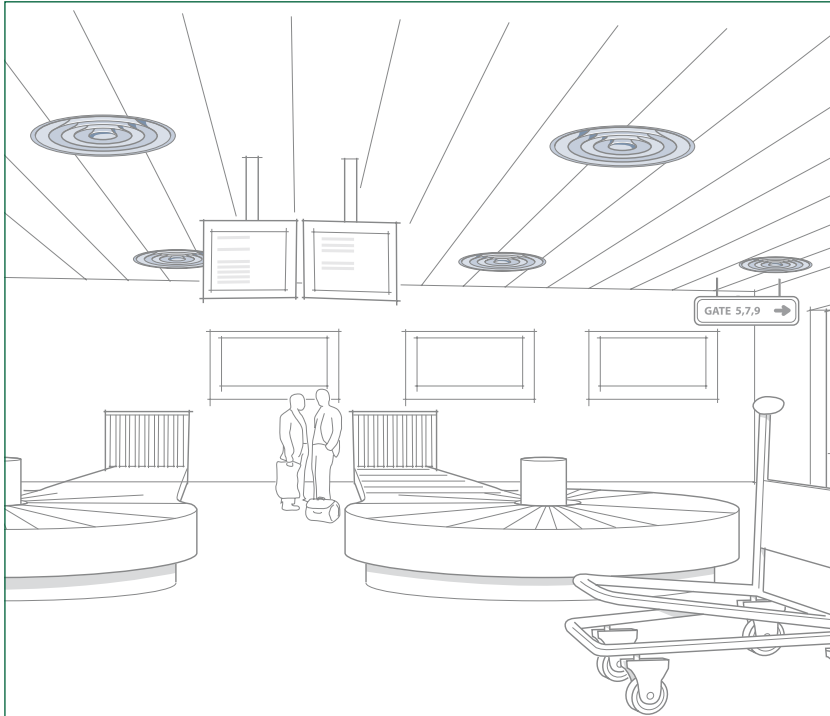

Luftspridare KH är lämplig som tilluftsdon i affärs- och industrilokaler eller motsvarande. Donet kan användas såväl frihängande som monterad i ett undertak. Luftriktningen är omställbar. Spridaren kan levereras med anslutningslåda vilket i kombination med KH ger en mycket låg ljudnivå.

## Snabbval vid 50 Pa

Luftspridare Storlek	Anslutning mm		Luftflöde l/s (m <sup>3</sup> /h) vid ljudnivå		
	Don	Låda ATTB	25dB	30 dB	35 dB
KH-100	100	100	26	34 (122)	-
KH-125	125	125	35	44 (158)	50
KH-160	160	160	53	65 (234)	80
KH-200	200	200	80	105 (378)	125
KH-250	250	250	125	145 (522)	165
KH-315	315	315	140	195 (702)	230

- = utanför arbetsområde, ljudnivån ej uppnådd.

Luftspridare Storlek	Anslutning mm		Luftflöde l/s (m <sup>3</sup> /h) vid ljudnivå		
	Don	Låda ATTB	25dB	30 dB	35 dB
KH-125	125	100	30	40 (144)	-
KH-160	160	125	45	57 (205)	-
KH-200	200	160	58	83 (299)	105
KH-250	250	200	90	120 (432)	147
KH-315	315	250	127	175 (630)	220
KH-400	400	315	160	215 (774)	260

- = utanför arbetsområde, ljudnivån ej uppnådd.

## Produktfakta

### Konluftspridare KH

Anslutningsmått från 100 till 500 mm

Spridningsbilden är 360°

Luftriktningen omställbar från horisontell till vertikal med hjälp av reglerbar koninsats.

### Anslutningslåda ATTB

Mät- och injusteringsspjäll

Godkänd för rensning

K-faktorer på mätslangar.

### VVS AMA-kod

QMC.2 Tilluftsdon för takmontage

### Produktkod exempel:

KH-160+ATTB-125-160-0

Konluftspridare KH av Fläkt Woods fabrikat i storlek 160, inklusive anslutningslåda med demonterbart mätspjäll.

# Luftflöde, zonlängd, kastlängd, tryckfall, ljudnivå

Kastlängd för spridare utan eller med anslutningslåda ATTB

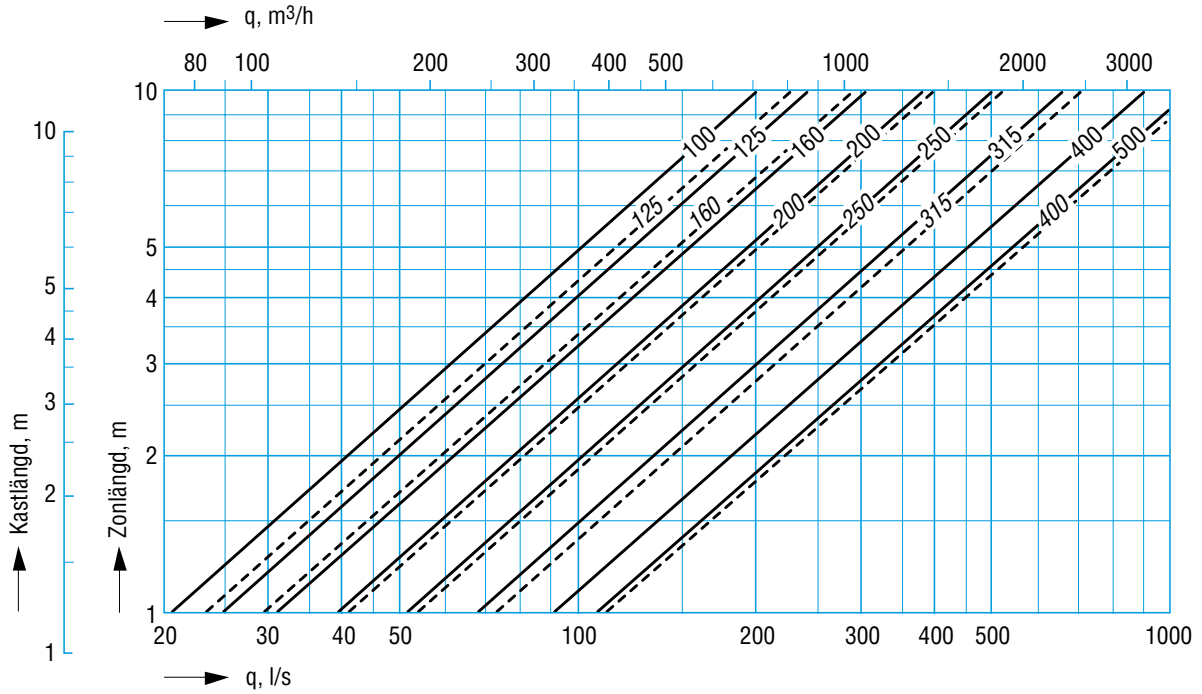

- = Spridare utan eller med anslutningslåda ATTB 1:1
- - = Spridare med anslutningslåda ATTB 1:2

Luftflöde, tryckfall och ljudnivå för spridare utan anslutningslåda

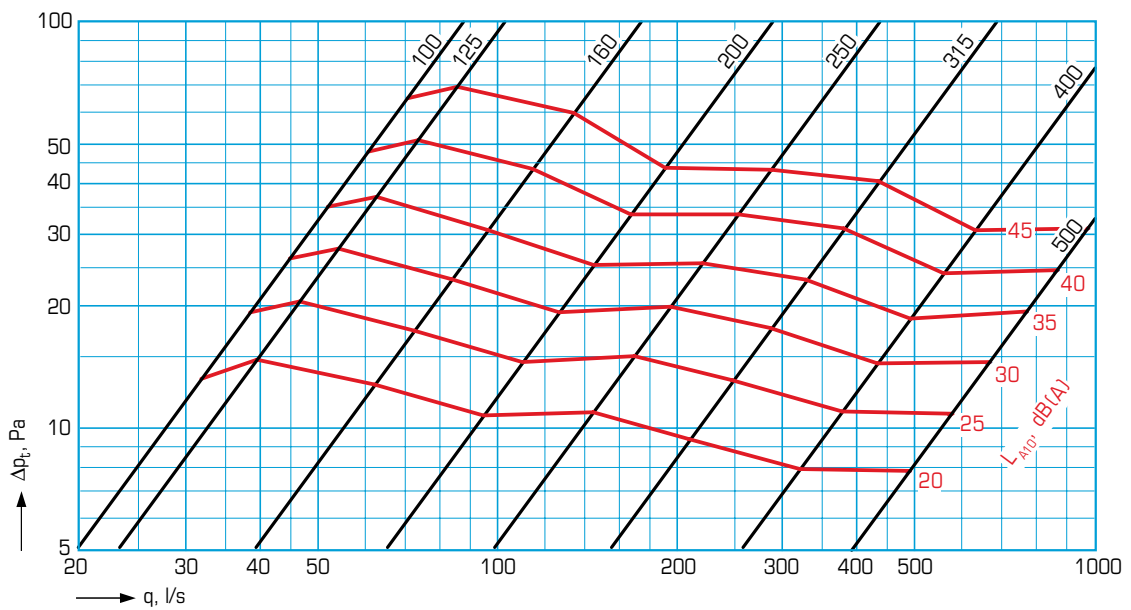

Diagrammen gäller för koninsatsen i position 0 mm d v s yttre och inre konor i samma nivå.

# Luftflöde, zonlängd, kastlängd, tryckfall, ljudnivå

Spridare med anslutningslåda ATTB 1:1

**KH-100**

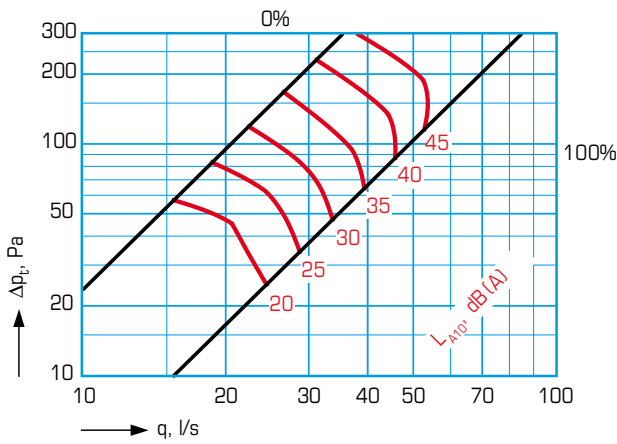

**KH-200**

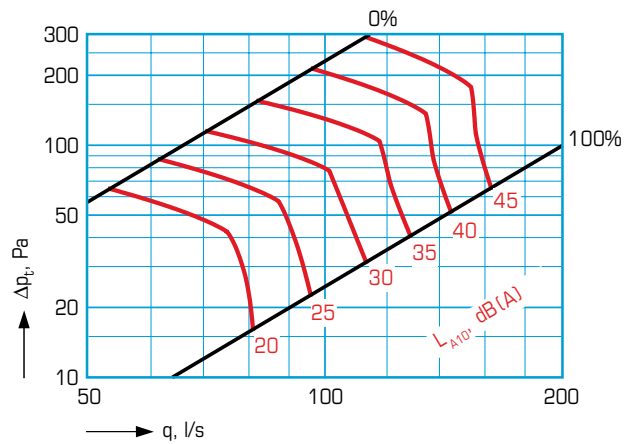

**KH-125**

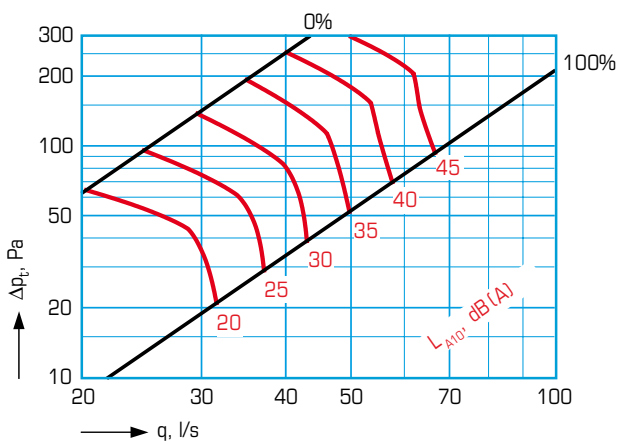

**KH-250**

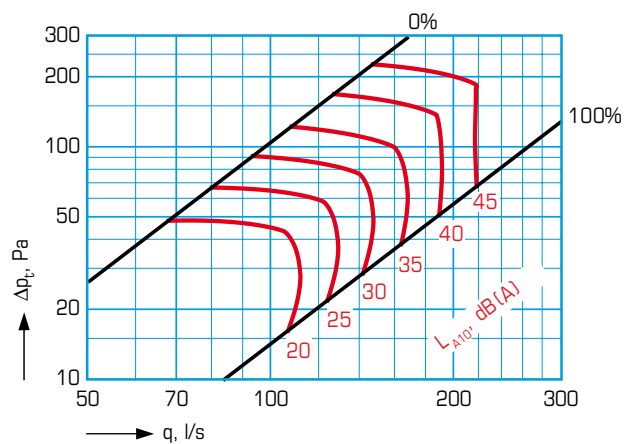

**KH-160**

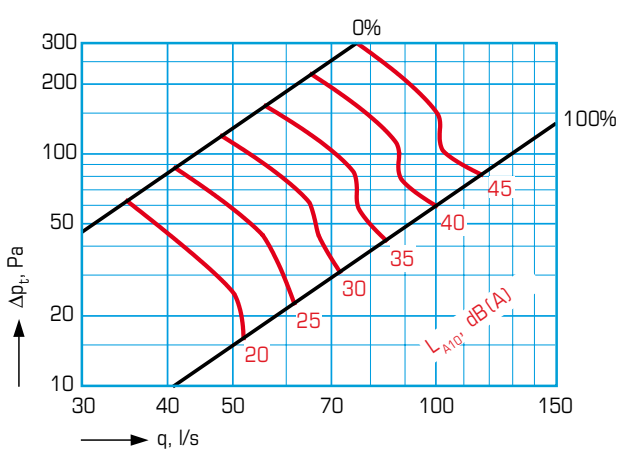

**KH-315**

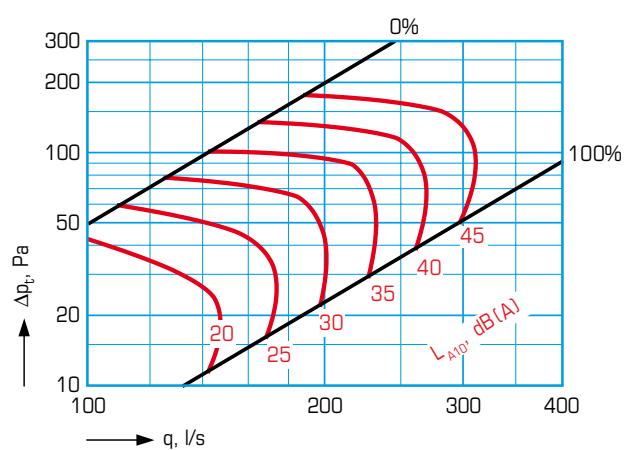

# Luftflöde, zonlängd, kastlängd, tryckfall, ljudnivå

Spridare med anslutningslåda ATTB 1:2

**KH-125**

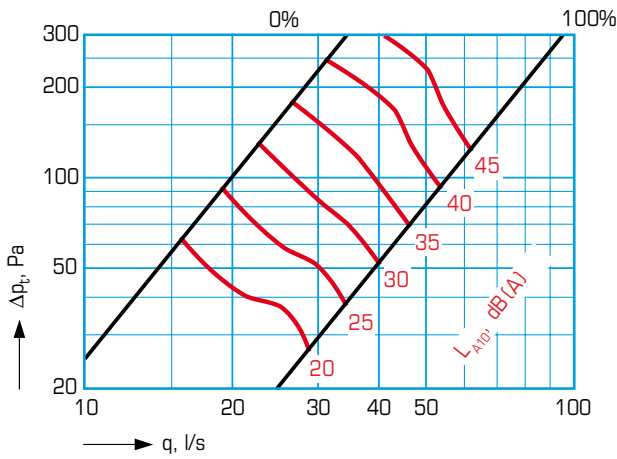

**KH-250**

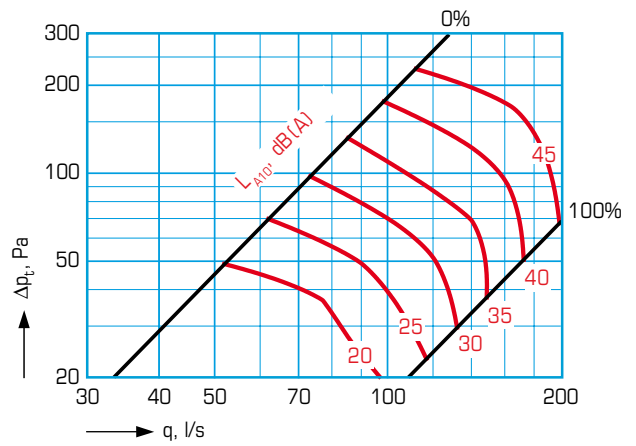

**KH-160**

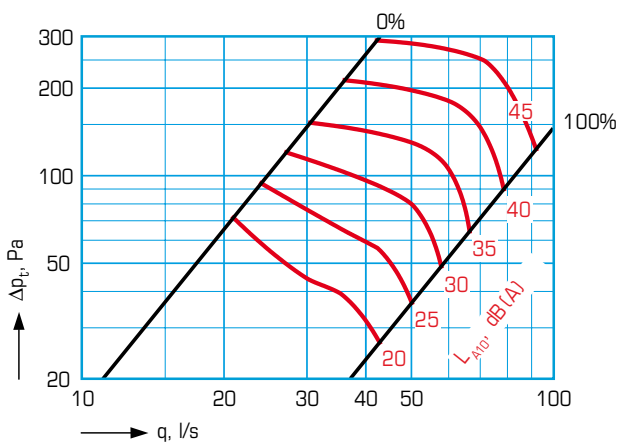

**KH-315**

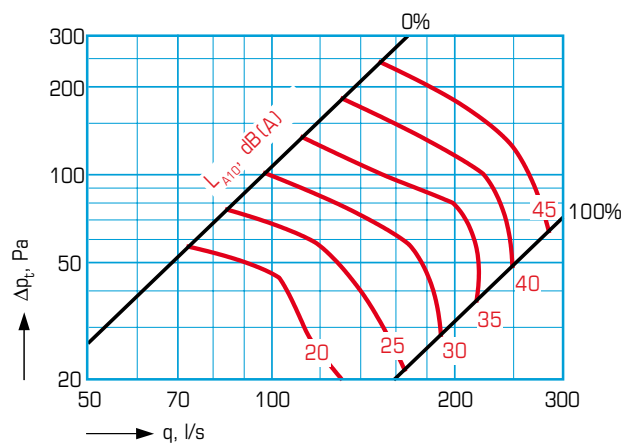

**KH-200**

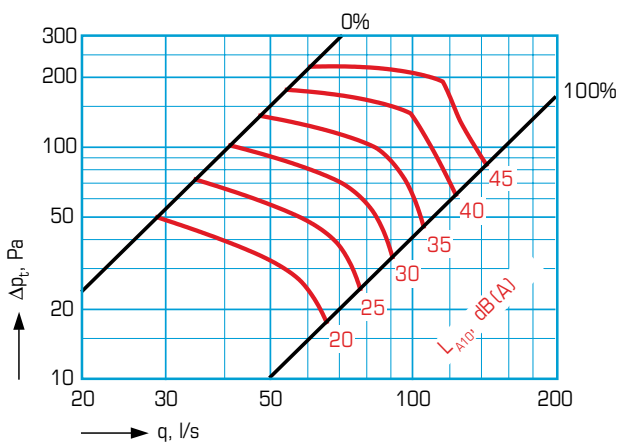

**KH-400**

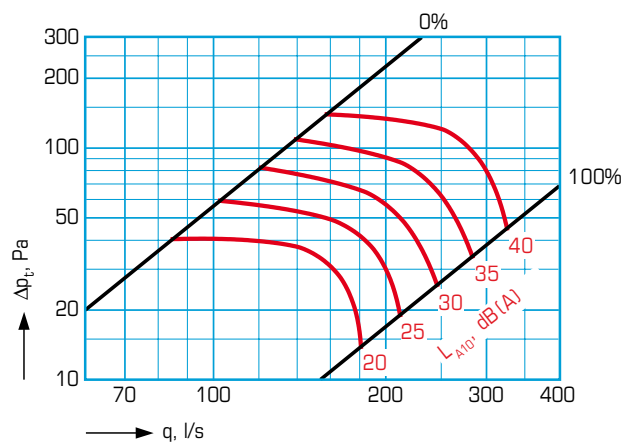

# Ljuddata, anvisningar, dimensionering

## Ljudeffektsnivå

### Luftspridare med anslutningslåda ATTB 1:1

Storlek	Korrektion av ljudnivå $K_{OK}$ i dB vid							
	63	125	250	500	1000	2000	4000	8000 Hz
100	4	6	3	1	-2	-4	-6	-5
125	6	8	4	0	-1	-5	-8	-6
160	7	8	3	-1	-1	-4	-6	-8
200	8	8	2	-2	-1	-3	-7	-8
250	10	9	2	-3	-1	-5	-4	-8
315	13	12	3	-2	-2	-6	-5	-8
Tol. ±	6	3	2	2	2	2	2	3

## Ljuddämpning

### Luftspridare med anslutningslåda ATTB 1:1

Storlek	Ljuddämpning $\Delta L$ i dB vid							
	63	125	250	500	1000	2000	4000	8000 Hz
100	23	17	14	15	12	9	9	10
125	20	17	11	13	9	7	8	8
160	17	12	11	12	4	4	7	9
200	17	8	9	7	5	5	6	9
250	13	6	8	7	6	5	7	9
315	8	7	9	6	5	5	8	10
Tol. ±	6	3	2	2	2	2	2	3

### Luftspridare med anslutningslåda ATTB 1:2

Storlek	Korrektion av ljudnivå $K_{OK}$ i dB vid							
	63	125	250	500	1000	2000	4000	8000 Hz
100	12	7	2	-2	-1	-3	-7	-12
125	3	3	-1	-2	-1	-3	-5	-8
160	4	3	-2	-3	-2	-3	-4	-6
200	3	7	-7	-11	-7	-3	0	7
250	12	13	-4	-8	-7	-4	-1	-8
315	12	13	-6	-10	-8	-5	0	-7
Tol. ±	6	3	2	2	2	2	2	3

### Luftspridare med anslutningslåda ATTB 1:2

Storlek	Ljuddämpning $\Delta L$ i dB vid							
	63	125	250	500	1000	2000	4000	8000 Hz
100	14	14	11	14	15	14	5	9
125	19	11	12	17	10	9	5	9
160	15	10	8	14	5	8	7	8
200	14	6	7	9	7	7	8	9
250	8	6	8	7	7	5	8	9
315	8	4	7	7	7	5	8	9
Tol. ±	6	3	2	2	2	2	2	3

## Luftspridare utan anslutningslåda

Storlek	Korrektion av ljudnivå $K_{OK}$ i dB vid					
	125	250	500	1000	2000	4000 Hz
100	4	-1	1	-1	-3	-11
125	5	3	2	-1	-4	-12
160	6	4	2	-1	-6	-14
200	6	4	2	-2	-4	-13
250	6	6	1	-3	-4	-14
315	7	5	1	-1	-4	-14
400	8	5	3	-3	-5	-14
500	9	5	3	-4	-7	-14
Tol. ±	3	2	2	2	2	2

## Luftspridare med anslutningslåda

Storlek	Ljuddämpning $\Delta L$ i dB vid					
	125	250	500	1000	2000	4000 Hz
100	16	10	5	3	2	2
125	15	10	5	1	0	0
160	13	9	3	1	0	0
200	12	8	3	0	0	0
250	10	6	2	0	0	0
315	9	6	2	0	0	0
400	8	5	1	0	0	0
500	7	2	0	0	0	0
Tol. ±	3	2	2	2	2	2

Uppdelning till frekvensuppdelad ljudeffekt  $L_w$  görs utgående från diagrammens  $L_{p10A}$ -värden och korrektionen  $K_{ok}$ .

$$L_w = L_{A10} + K_{ok}$$

Korrektion  $K_{ok}$  är medelvärde inom KH's alternativt KH + ATTB's arbetsområde.

## Anvisningar

Anvisningar för installation, injustering och skötsel finns utförligt angivna i instruktionen som bipackas varje produkt. Instruktionen finns även tillgänglig på Internet [www.flaktwoods.se](http://www.flaktwoods.se).

Medelljuddämpning  $\Delta L$  för KH alternativt KH + ATTB är mätt från kanal till rum och innehåller mynningsdämpningen av anslutande kanaldimension vid takmontage.

## Tekniska data och dimensionering

För dimensionering av don använd Fläkt Woods produktvalsprogram. Kontakta vårt närmaste säljkontor för vidare information.

# Mått, funktion, material och produktkod

## Konluftspridare KH

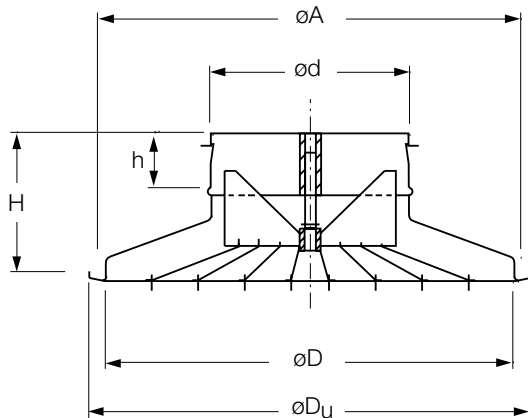

Storlek	ød	øD	øD <sub>u</sub>	H	øA	h
100	99	259	280	115	269	30
125	124	259	280	95	269	30
160	159	310	339	100	320	30
200	199	414	450	115	424	30
250	249	518	560	135	528	40
315	314	612	668	155	622	40
400	399	825	890	175	835	75
500	499	1008	1080	210	1018	75

øA = håltagningsmått

## Utförande och funktion

Luftspridare KH är lämplig som tilluftsdon i affärs- och industrilokaler eller motsvarande. Donet kan användas såväl frihängande som monterad i ett undertak. Luftriktningen är omställbar. Spridaren kan levereras med anslutningslåda vilket i kombination med KH ger en mycket låg ljudnivå.

## Material och ytbehandling

Donet är tillverkat av varmförzinkad stålplåt SS 1151.

Donen är pulverlackerade vilket ger hög ytfinish och god slag- och reptålighet.

Standardfärg vit RAL-9010, glans 70 vilket motsvarar NCS S 0502-Y. Övriga färger på förfrågan.

## Beskrivningstext

Konluftspridare KH av Fläkt Woods fabrikat i storlek tex 160, inklusive anslutningslåda med demonterbart mätspjäll.

## Produktkod

Konluftspridare

KH-aaa

Storlek

100, 125, 160, 200, 250, 315, 400, 500

## Konluftspridare KH + anslutningslåda ATTB

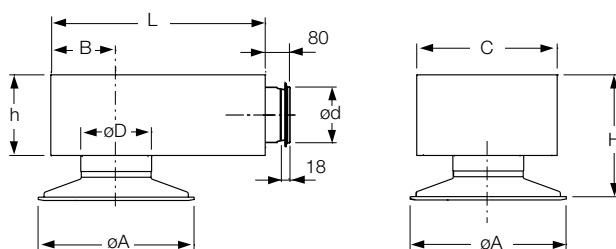

Storlek	ød	øD <sub>1</sub> <sup>1)</sup>	D <sub>u</sub>	øD <sub>2</sub> <sup>2)</sup>	B	C	H	h	L
100	99,3	100	280	125	123	320	285	170	320
125	124,3	125	280	160	140	320	290	170	470
160	159,3	160	339	200	170	440	340	205	500
200	199,3	200	450	250	195	520	390	245	650
250	249,3	250	560	315	228	570	460	295	700
315	314,3	315	668	400	255	570	525	360	700

<sup>1)</sup> Anslutningslåda 1:1

<sup>2)</sup> Anslutningslåda 1:2

## Anslutningslåda 1:1

Oisolerad

ATTB-aaa-bbb-0-0

Storlek

100-100, 125-125, 160-160,  
200-200, 250-250, 315-315

Dessa anslutningslådor har lika stor inloppsdiаметer som utloppsdiаметer. Spjället kan lossas från anslutningen men inte tas ur anslutningslåda 1:1.

## Anslutningslåda 1:2

Oisolerad

ATTB-aaa-bbb-0-0

Storlek

100-125, 125-160, 160-200,  
200-250, 250-315, 315-400

(Anslutningsdimension låda - anslutningsdimension mot spridare i mm.)